

Раздел 4

Теплый чердак
с деревянной стропильной системой

Экспликация узлов кровли

№ узла	№ листа	код узла	название узла
1	3	M27.09/2008 -4-1	Строение пирога
2	4	M27.09/2008 -4-2	Карнизный свес над стеной из сруба
2а	5	M27.09/2008 -4-2а	Карнизный свес над каркасной стеной
2б	6	M27.09/2008 -4-2б	Карнизный свес над кирпичной стеной
2в	7	M27.09/2008 -4-2в	Карнизный свес над железобетонной стеной
3	8	M27.09/2008 -4-3	Вентилируемый конек (уклон кровли от 12 до 18 гр.)
3а	8	M27.09/2008 -4-3а	Вентилируемый конек (уклон кровли от 18 гр.)
3б	9	M27.09/2008 -4-3б	Коньковый вентиляционный профиль ТехноНИКОЛЬ (уклон кровли от 12 до 18 гр.)
3в	9	M27.09/2008 -4-3в	Коньковый вентиляционный профиль ТехноНИКОЛЬ (уклон кровли от 18 гр.)
4	10	M27.09/2008 -4-4	Примыкание к трубе (уклон кровли от 12 до 18 гр.)
4а	11	M27.09/2008 -4-4а	Примыкание к трубе (уклон кровли от 18 гр.)
5	12	M27.09/2008 -4-5	Внешний излом кровли
5а	12	M27.09/2008 -4-5а	Внешний излом кровли с вентиляцией
6	13	M27.09/2008 -4-6	Внутренний излом кровли
7	14	M27.09/2008 -4-7	Аэратор шляпного типа
8	14	M27.09/2008 -4-8	Аэратор трубного типа
9	15	M27.09/2008 -4-9	Мансардное окно (поперечный разрез)
9а	16	M27.09/2008 -4-9а	Мансардное окно (продольный разрез)
10	17	M27.09/2008 -4-10	Фронтон (наружная стена - сруб)
10а	18	M27.09/2008 -4-10а	Фронтон (наружная каркасная стена)
10б	19	M27.09/2008 -4-10б	Фронтон (наружная стена из кирпичной кладки)
10в	20	M27.09/2008 -4-10в	Фронтон (наружная стена - железобетонные конструкции)

						М 27.09 /2008								
						<table border="1"> <thead> <tr> <th>Стадия</th> <th>Лист</th> <th>Листов</th> </tr> </thead> <tbody> <tr> <td></td> <td style="text-align: center;">2</td> <td style="text-align: center;">20</td> </tr> </tbody> </table>			Стадия	Лист	Листов		2	20
Стадия	Лист	Листов												
	2	20												
Изм.	Кол.уч.	Лист	№ док.	Подп.	Дата	Экспликация узлов кровли теплого чердака на покрытии с деревянной стропильной системой								
														

1

гибкая черепица SHINGLAS

подкладочный ковер ТехноНИКОЛЬ

плита ОСП-3 либо ФСФ

разреженная обрешетка

вент канал / контрбрус

супердиффузионная пленка ТехноНИКОЛЬ

теплоизоляционные плиты ТехноНИКОЛЬ \ стропила Нх50мм

пароизоляционная пленка ТехноНИКОЛЬ

контрутепление - плиты ТехноНИКОЛЬ \ брус 50х50 шаг 600

два слоя ГКЛВ по 12.5 мм

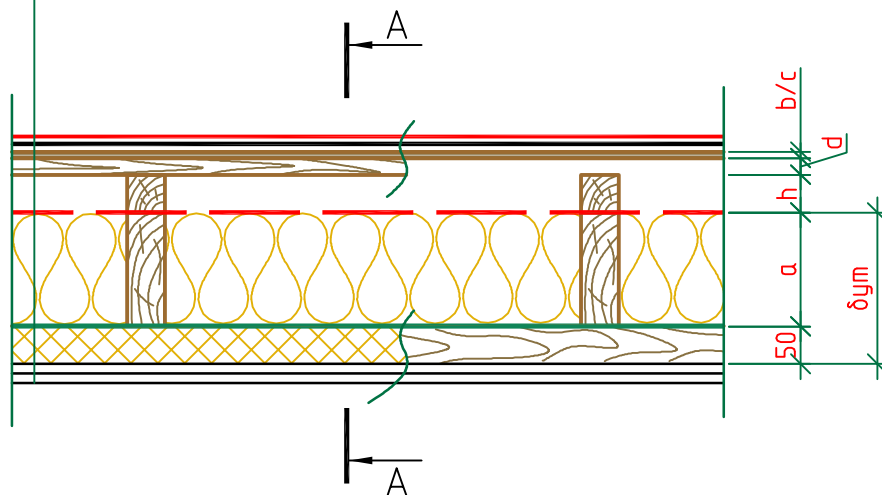

A-A

гибкая черепица SHINGLAS

подкладочный ковер ТехноНИКОЛЬ

плита ОСП-3 либо ФСФ

разреженная обрешетка

вент канал \ контрбрус

супердиффузионная пленка ТехноНИКОЛЬ

теплоизоляционные плиты ТехноНИКОЛЬ \ стропила Нх50мм

пароизоляционная пленка ТехноНИКОЛЬ

контрутепление - плиты ТехноНИКОЛЬ \ брус 50х50 шаг 600

два слоя ГКЛВ по 12.5 мм

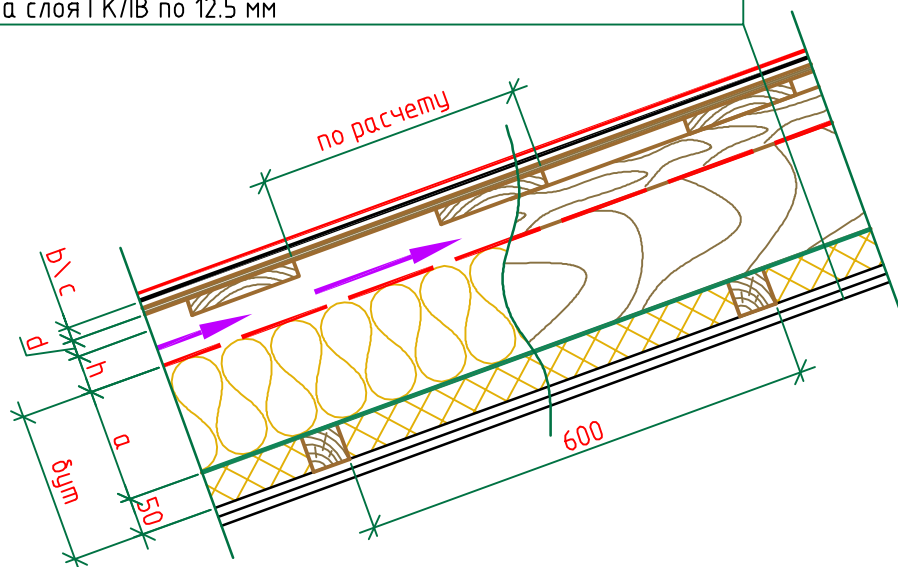

М27.09/2008-4-1

Лист

Листов

Теплый чердак
с деревянной стропильной системой

Строение пирога.

3

20

ТЕХНО
НИКОЛЬ

2

гибкая черепица SHINGLAS
 подкладочный ковер ТехноНИКОЛЬ
 плита ОСП-3 либо ФСФ
 разреженная обрешетка
 вент канал / контрбрус
 супердиффузионная пленка ТехноНИКОЛЬ
 теплоизоляционные плиты ТехноНИКОЛЬ \ стропила Нх50мм
 пароизоляционная пленка ТехноНИКОЛЬ
 контр утепление - плиты ТехноНИКОЛЬ 50мм \ брус 50х50 шаг 600
 внутренняя отделка

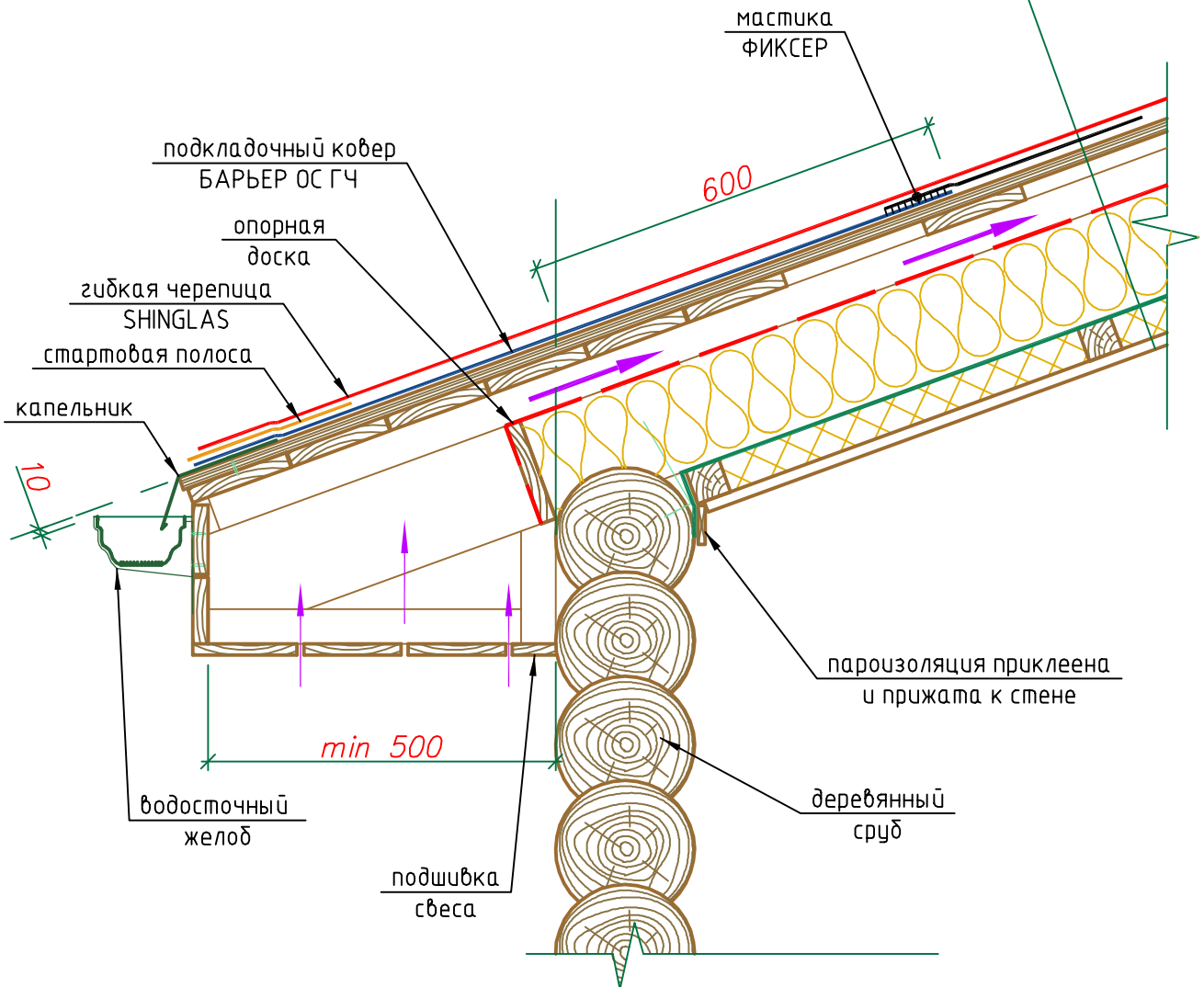

M27.09/2008-4-2

Лист

Листов

4

20

Теплый чердак
 с деревянной стропильной системой
 Карнизный свес над стеной из сруба.

ТЕХНО
НИКОЛЬ

2а

- гибкая черепица SHINGLAS
- подкладочный ковер ТехноНИКОЛЬ
- плита ОСП-3 либо ФСФ
- разреженная обрешетка
- вент канал / контрбрус
- супердиффузионная пленка ТехноНИКОЛЬ
- теплоизоляционные плиты ТехноНИКОЛЬ \ стропила Нх50мм
- пароизоляционная пленка ТехноНИКОЛЬ
- контр утепление - плиты ТехноНИКОЛЬ 50мм \ брус 50х50 шаг 600
- два слоя ГКЛВ по 12.5 мм

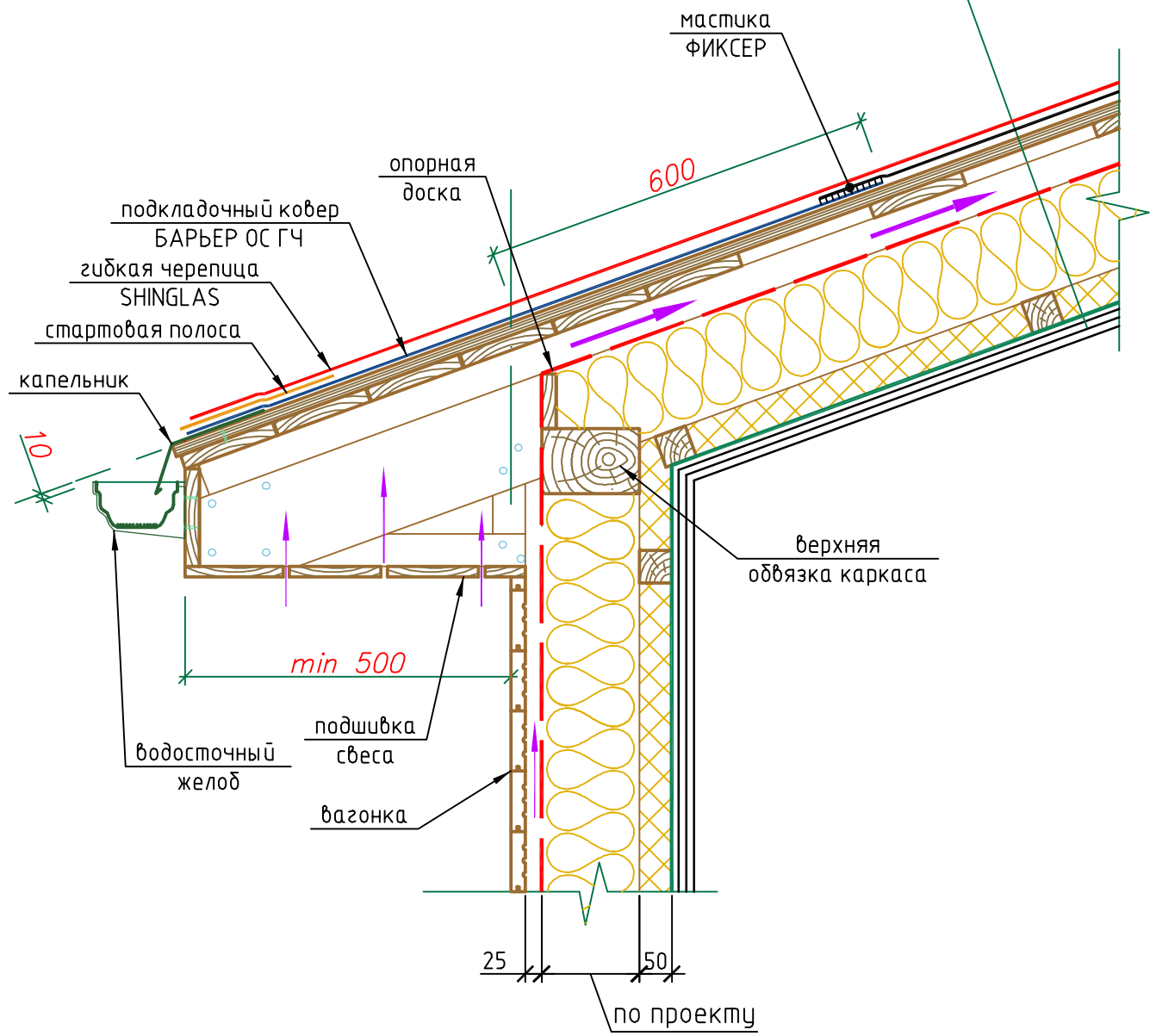

M27.09/2008-4-2a		Теплый чердак с деревянной стропильной системой		ТЕХНО НИКОЛЬ
Лист	Листов	Карнизный свес над каркасной стеной.		
5	20			

- гибкая черепица SHINGLAS
- подкладочный ковер ТехноНИКОЛЬ
- плита ОСП-3 либо ФСФ
- разреженная обрешетка
- вент канал / контрбрус
- супердиффузионная пленка ТехноНИКОЛЬ
- теплоизоляционные плиты ТехноНИКОЛЬ \ стропила Нх50мм
- пароизоляционная пленка ТехноНИКОЛЬ
- контр утепление - плиты ТехноНИКОЛЬ 50мм \ брус 50х50 шаг 600
- два слоя ГКЛВ по 12.5 мм

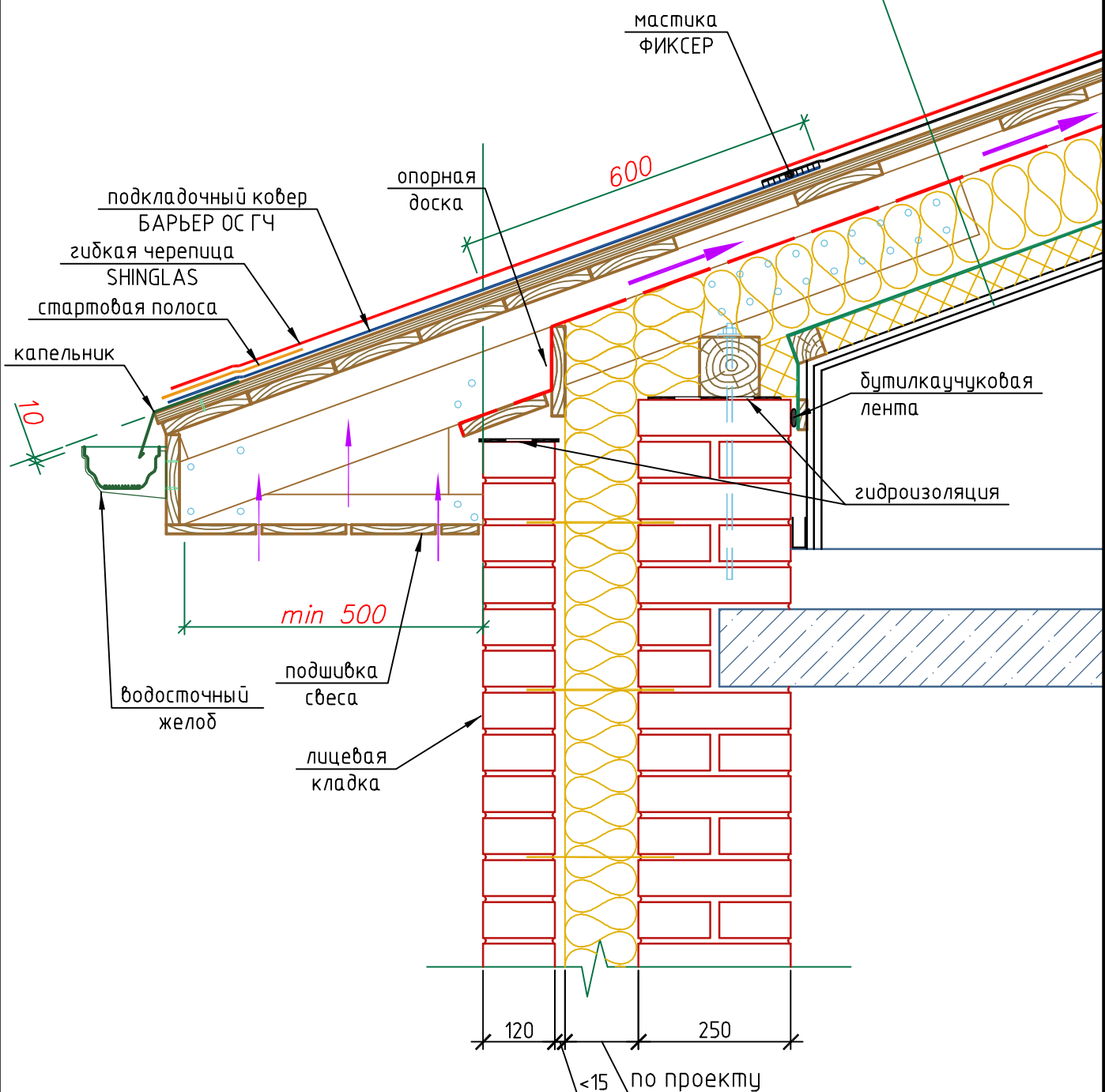

M27.09/2008-4-26		Теплый чердак с деревянной стропильной системой		ТЕХНО НИКОЛЬ
Лист	Листов	Карнизный свес над кирпичной стеной.		
6	20			

2В

- гибкая черепица SHINGLAS
- подкладочный ковер ТехноНИКОЛЬ
- плита ОСП-3 либо ФСФ
- разреженная обрешетка
- вент канал / контрбрус
- супердиффузионная пленка ТехноНИКОЛЬ
- теплоизоляционные плиты ТехноНИКОЛЬ \ стропила Нх50мм
- пароизоляционная пленка ТехноНИКОЛЬ
- контрутепление - плиты ТехноНИКОЛЬ 50мм \ брус 50х50 шаг 600
- два слоя ГКЛВ по 12.5 мм

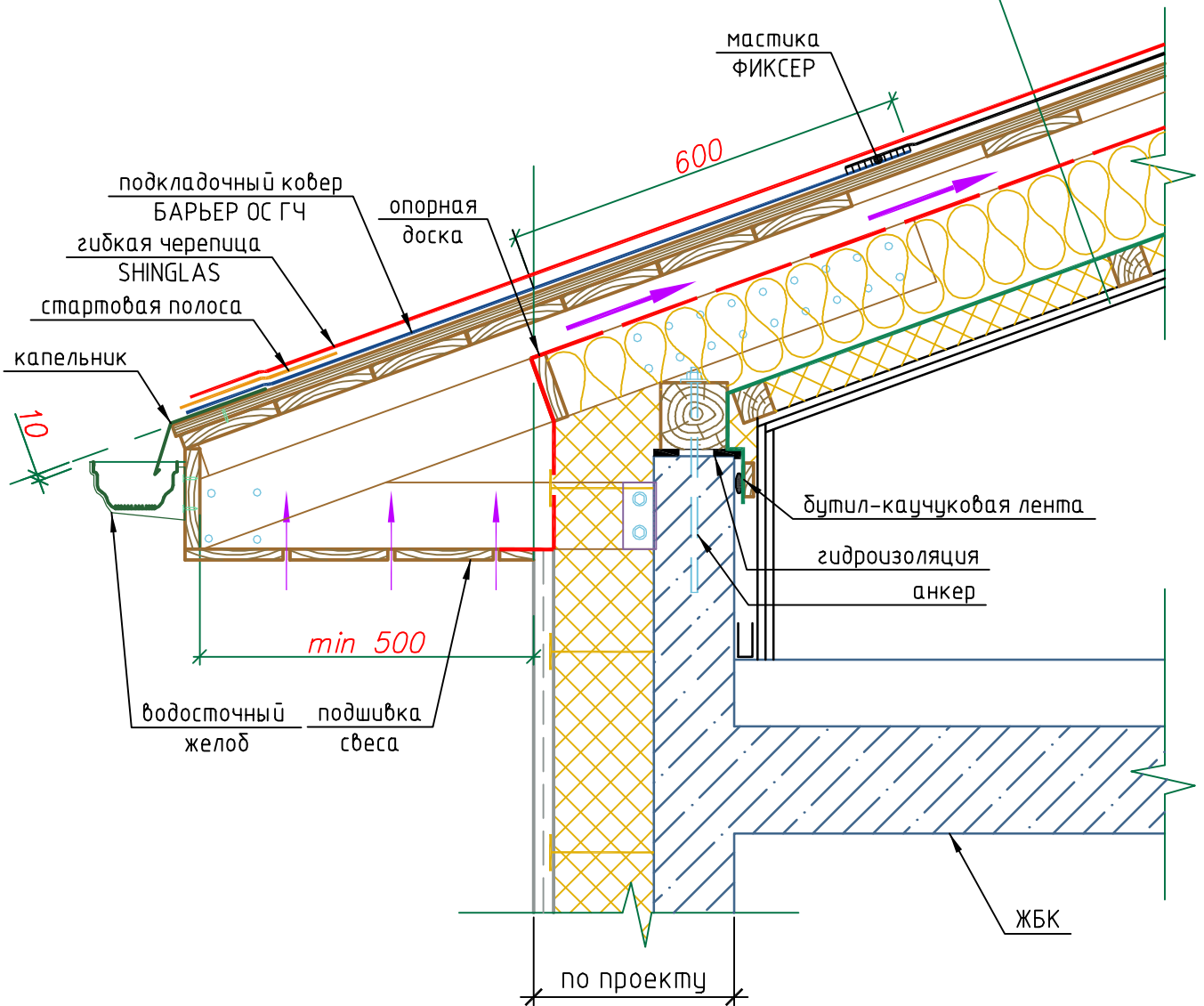

M27.09/2008-4-2в		Теплый чердак с деревянной стропильной системой Карнизный свес над железобетонной стеной.	ТЕХНО НИКОЛЬ
Лист	Листов		
7	20		

3

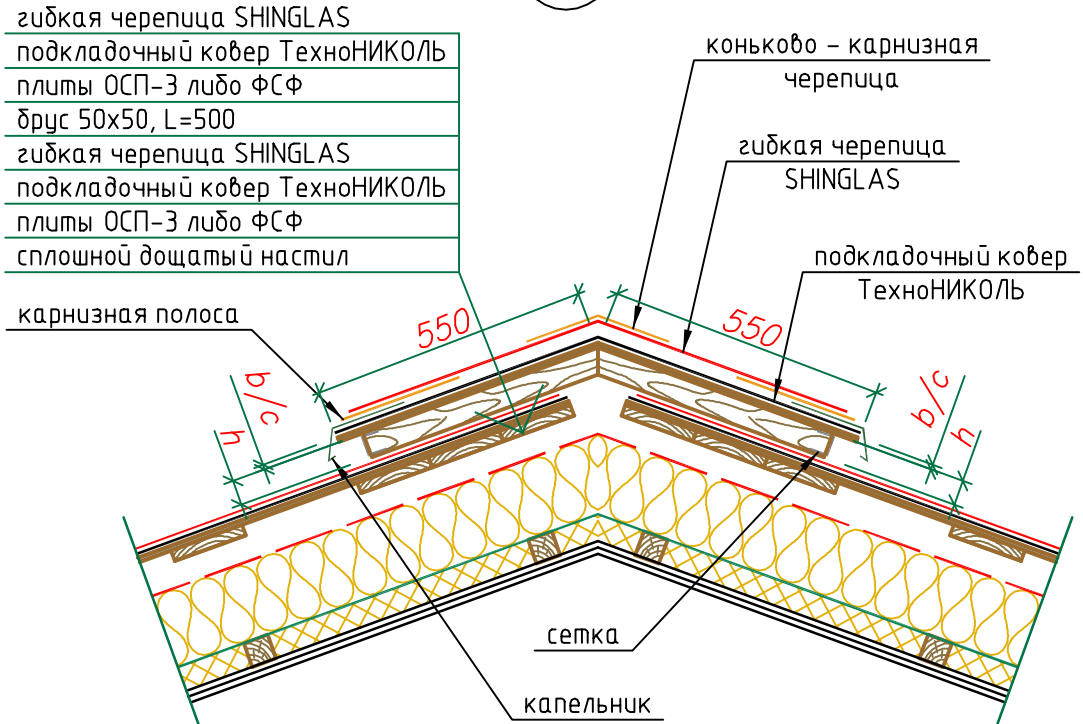

уклон кровли от 12° до 18°

3а

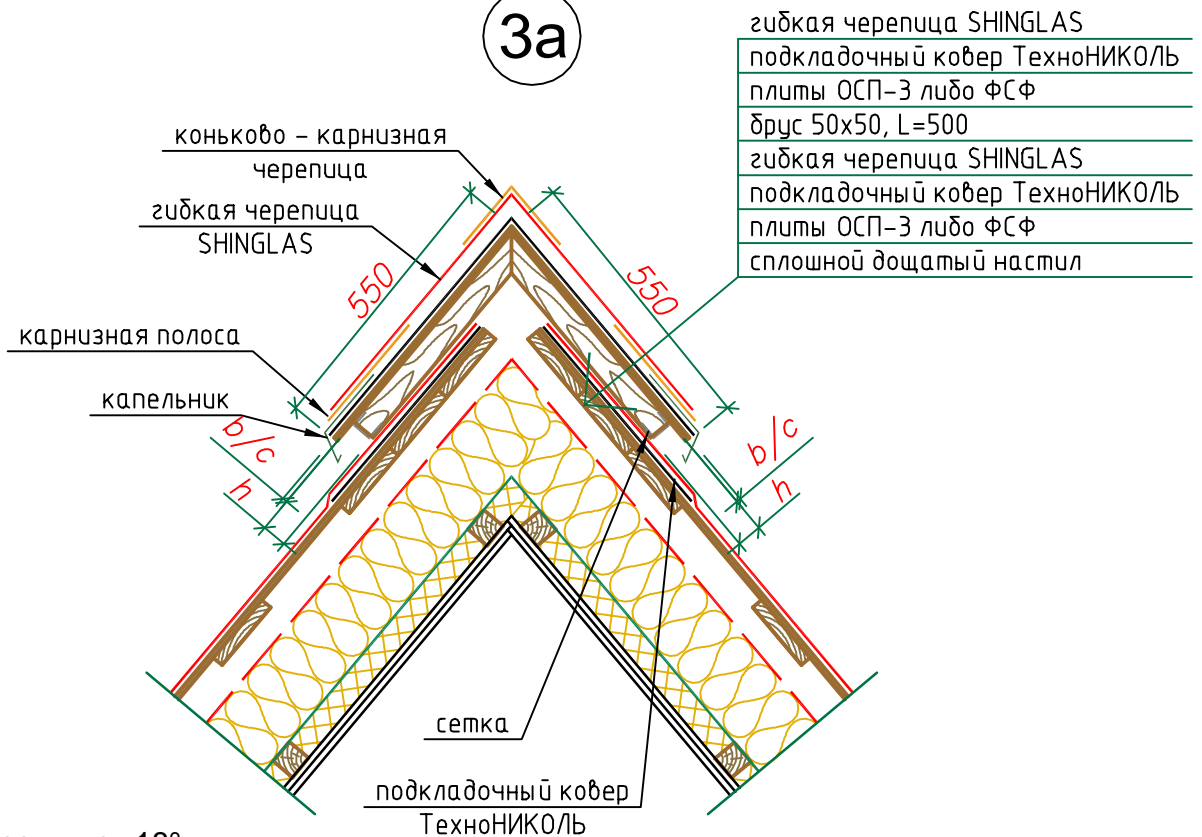

уклон кровли от 18°

M27.09 /2008-4-3; /2008-4-3а

Лист

Листов

8

20

Теплый чердак
 с деревянной стропильной системой

Вентилируемый конек.

ТЕХНО
НИКОЛЬ

36

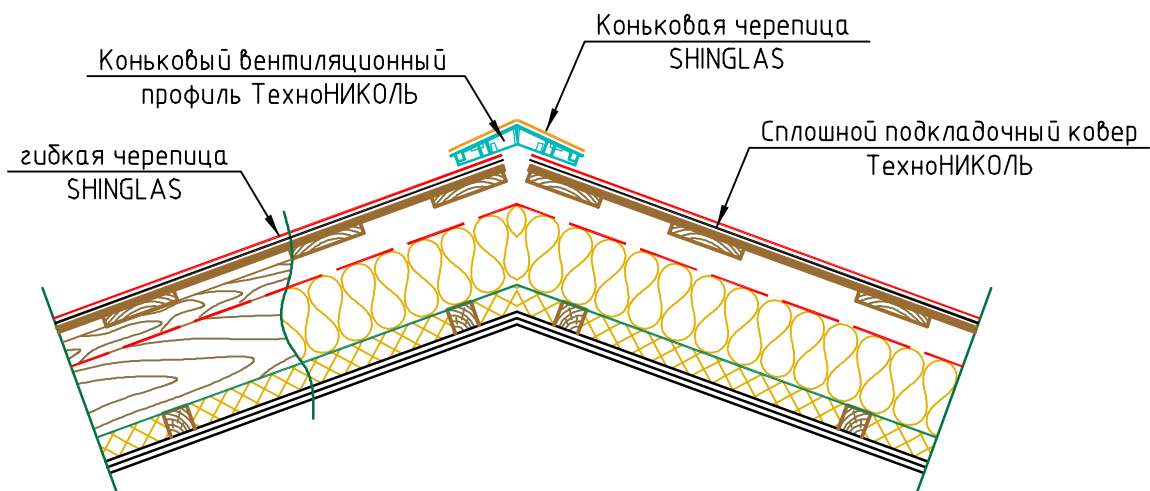

уклон кровли от 12° до 18°

3в

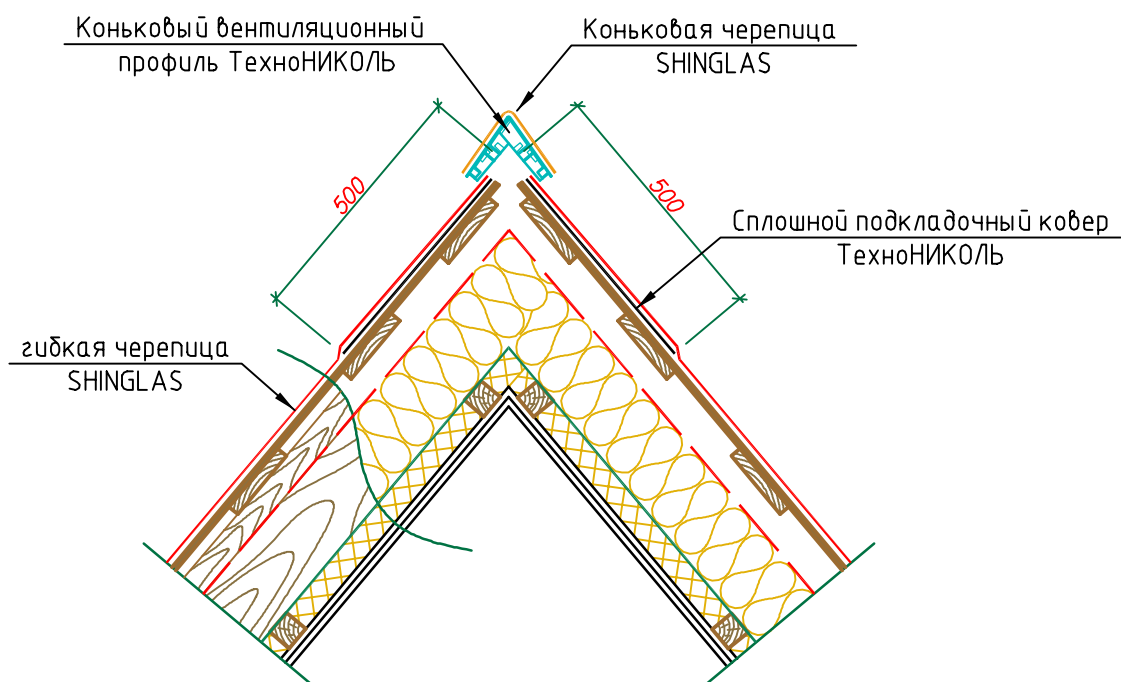

уклон кровли от 18°

М27.09 /2008-4-36; /2008-4-3в

Лист

Листов

9

20

Теплый чердак
с деревянной стропильной системой
Коньковый вентиляционный профиль
ТехноНИКОЛЬ.

ТЕХНО
НИКОЛЬ

4

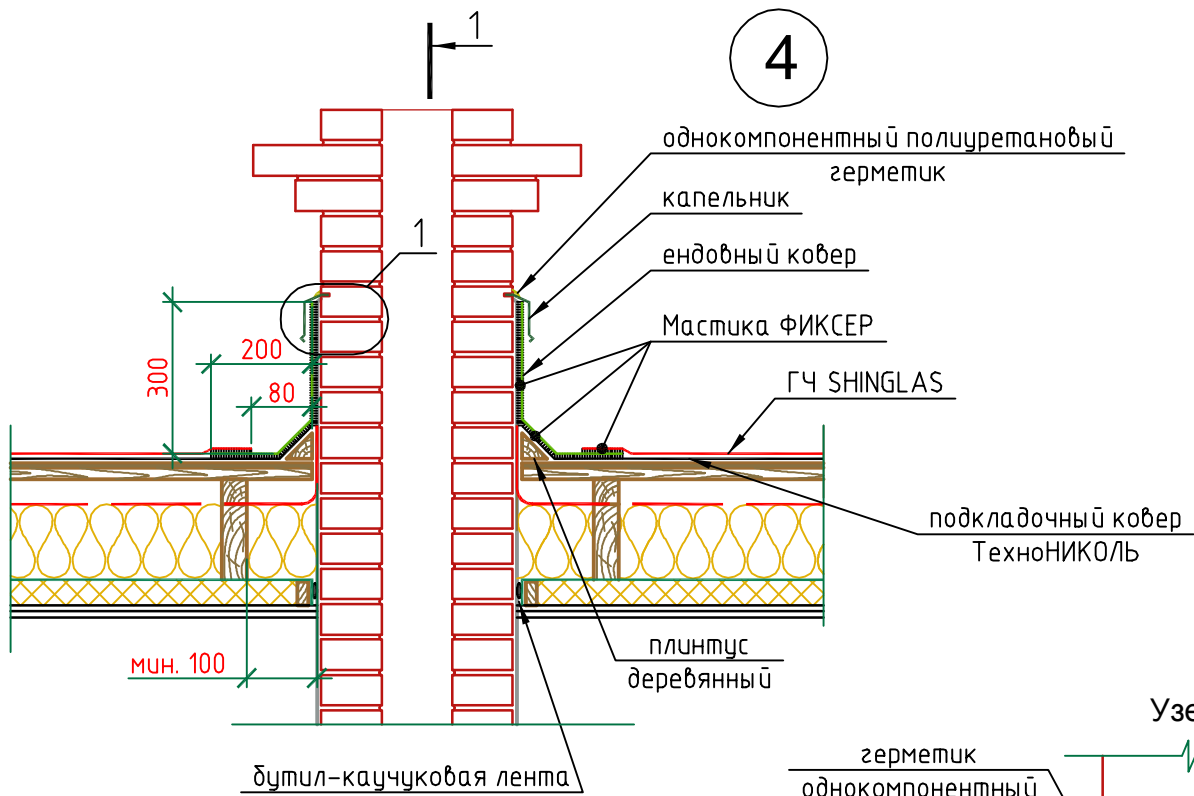

Сечение 1-1

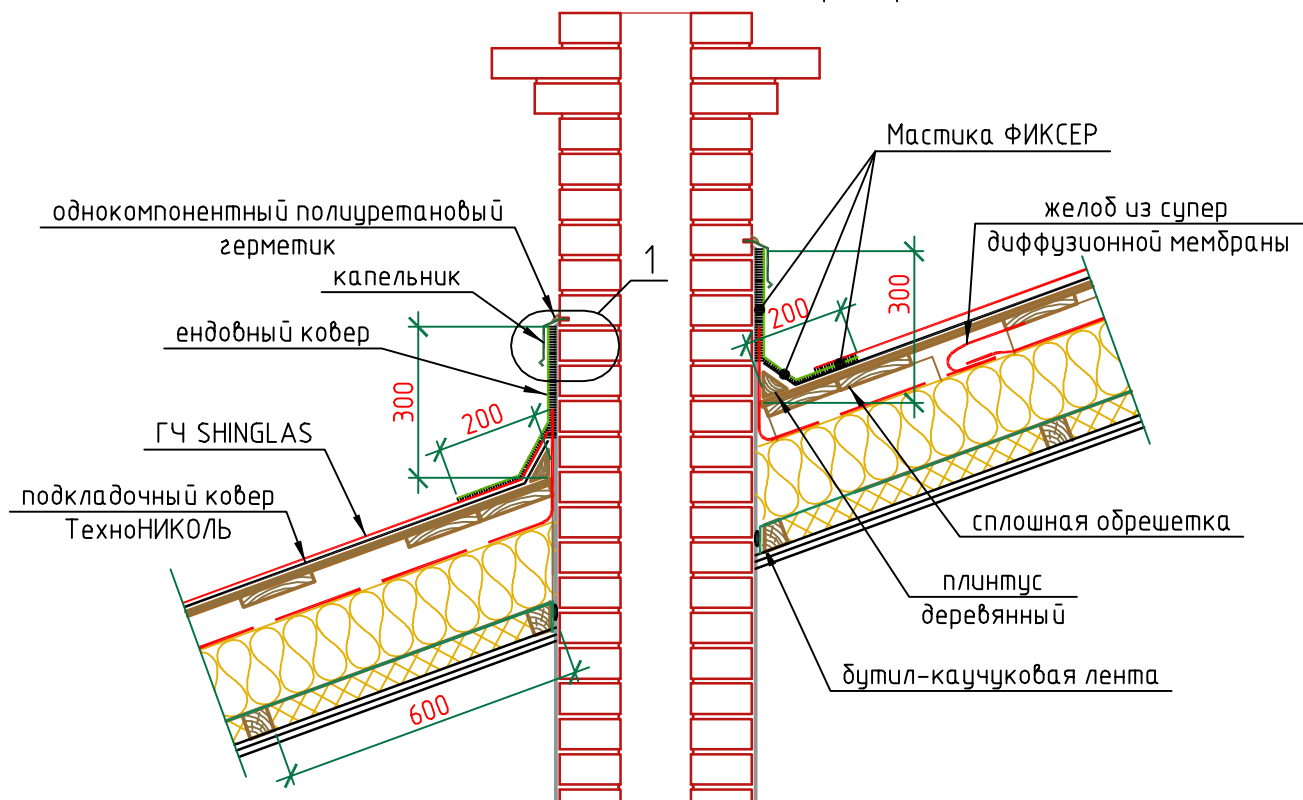
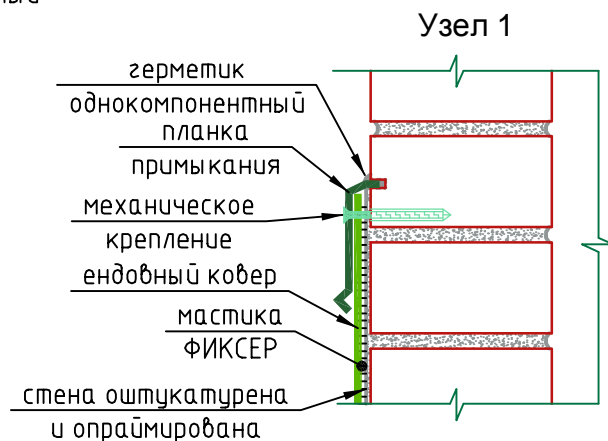

М27.09/2008-4-4

Лист

Листов

10

20

Теплый чердак
с деревянной стропильной системой
Примыкание к трубе (уклон кровли от 12° до 18°) .

ТЕХНО
НИКОЛЬ

4a

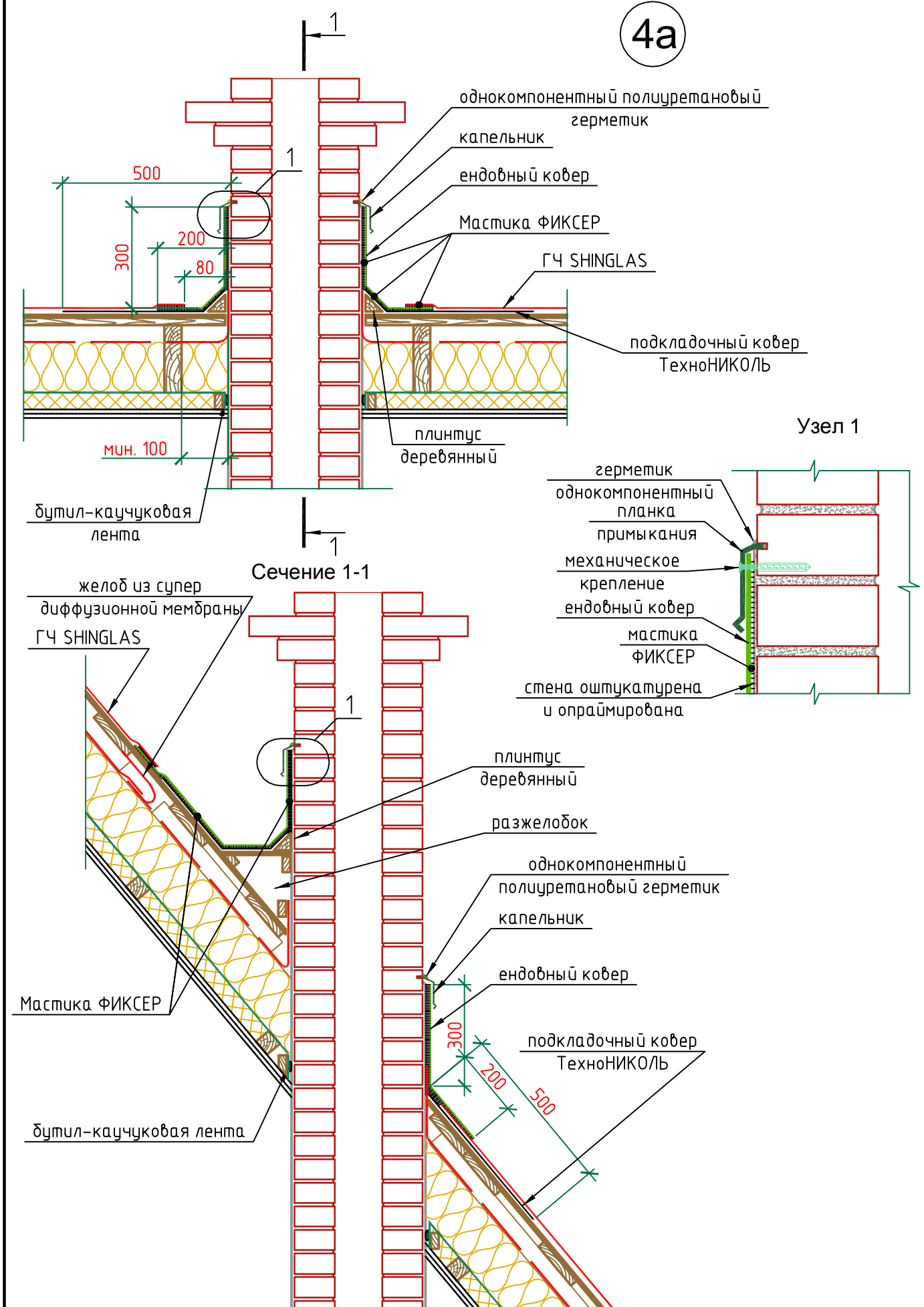

M27.09/2008-4-4a	
Лист	Листов
11	20

Теплый чердак
с деревянной стропильной системой
Примыкание к трубе (уклон кровли от 18°) .



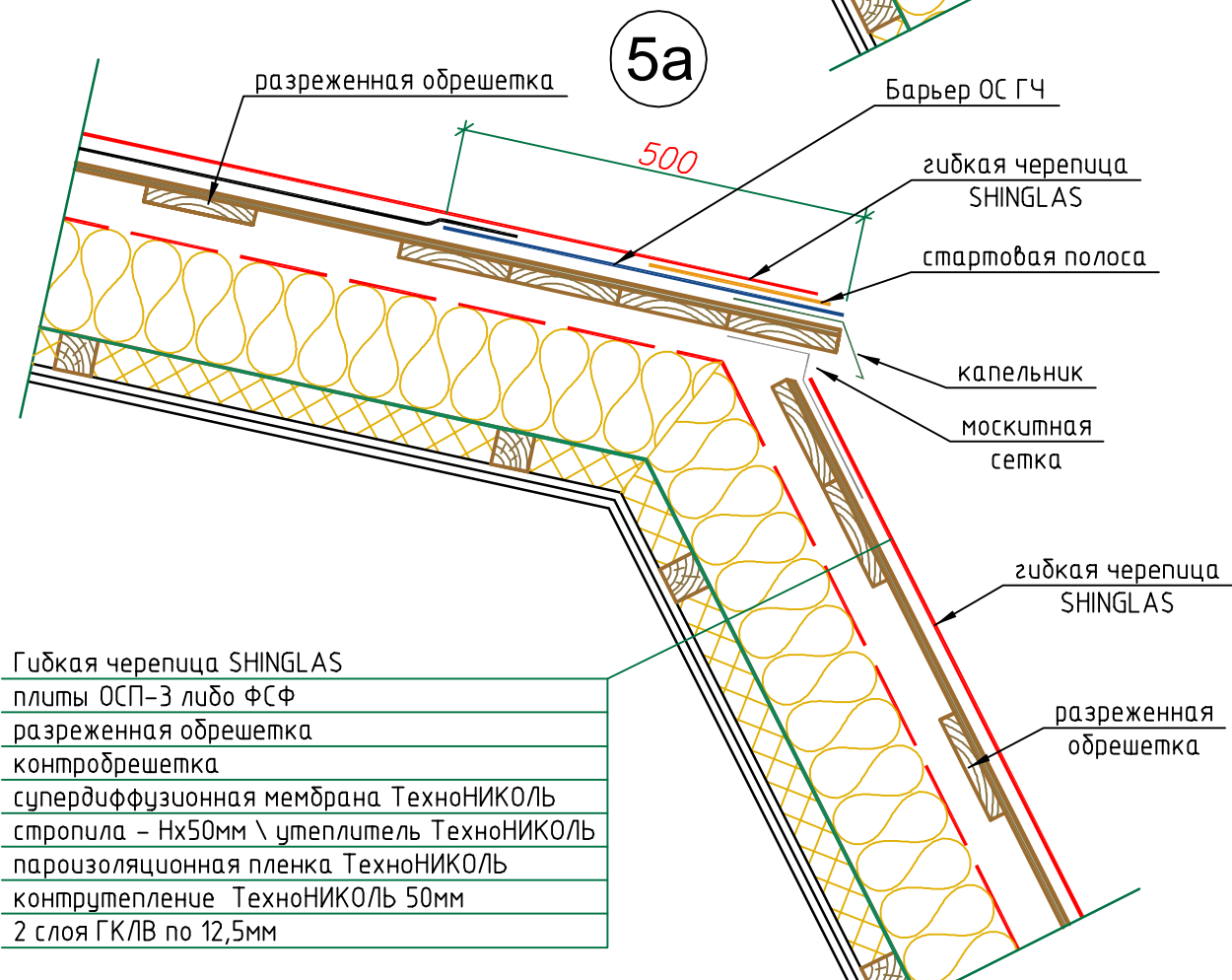
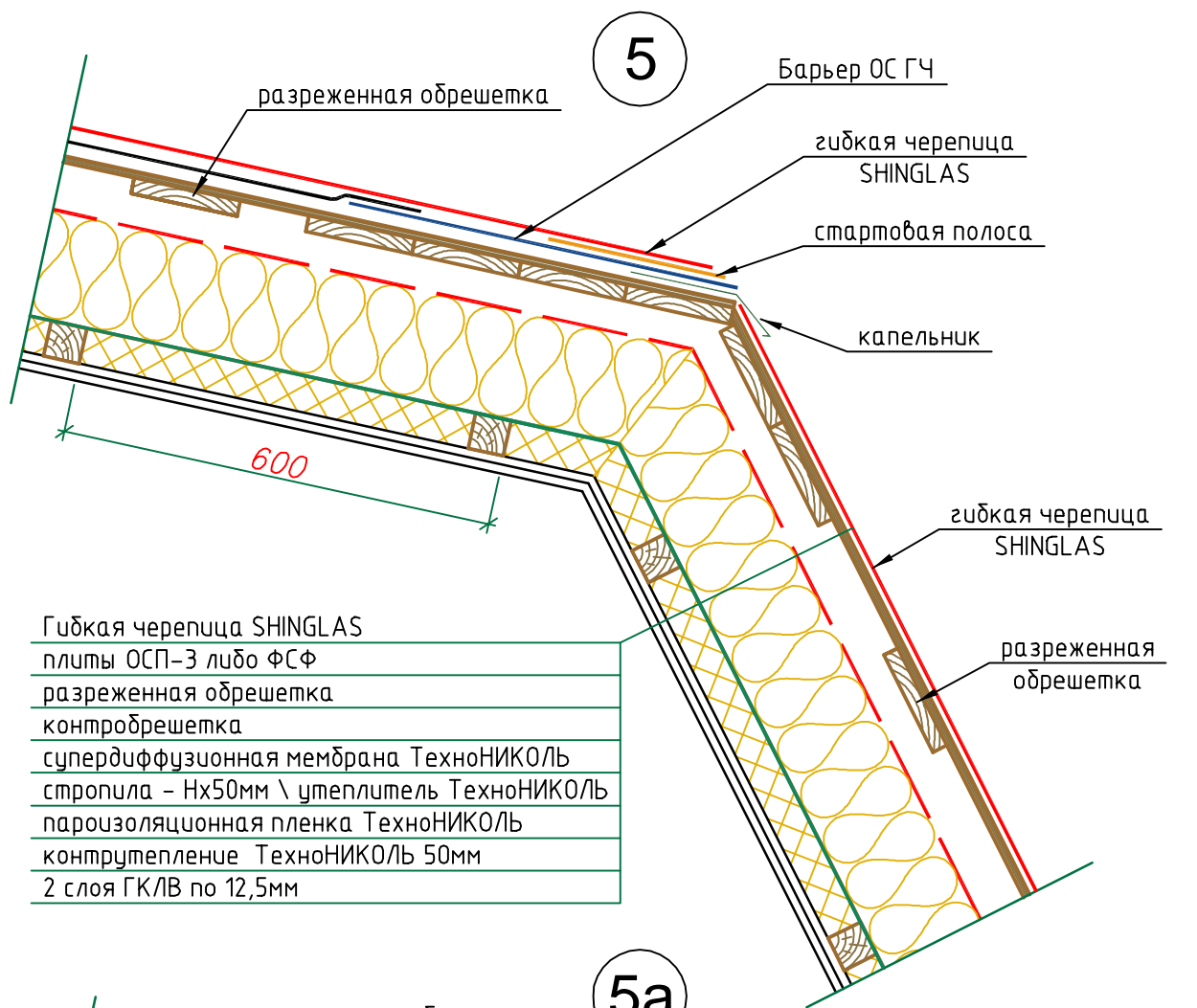

М27.09 /2008-4-5; /2008-4-5а			Теплый чердак с деревянной стропильной системой		ТЕХНО НИКОЛЬ
	Лист	Листов	Внешний излом кровли. Внешний излом кровли с дополнительной вентиляцией.		
	12	20			

6

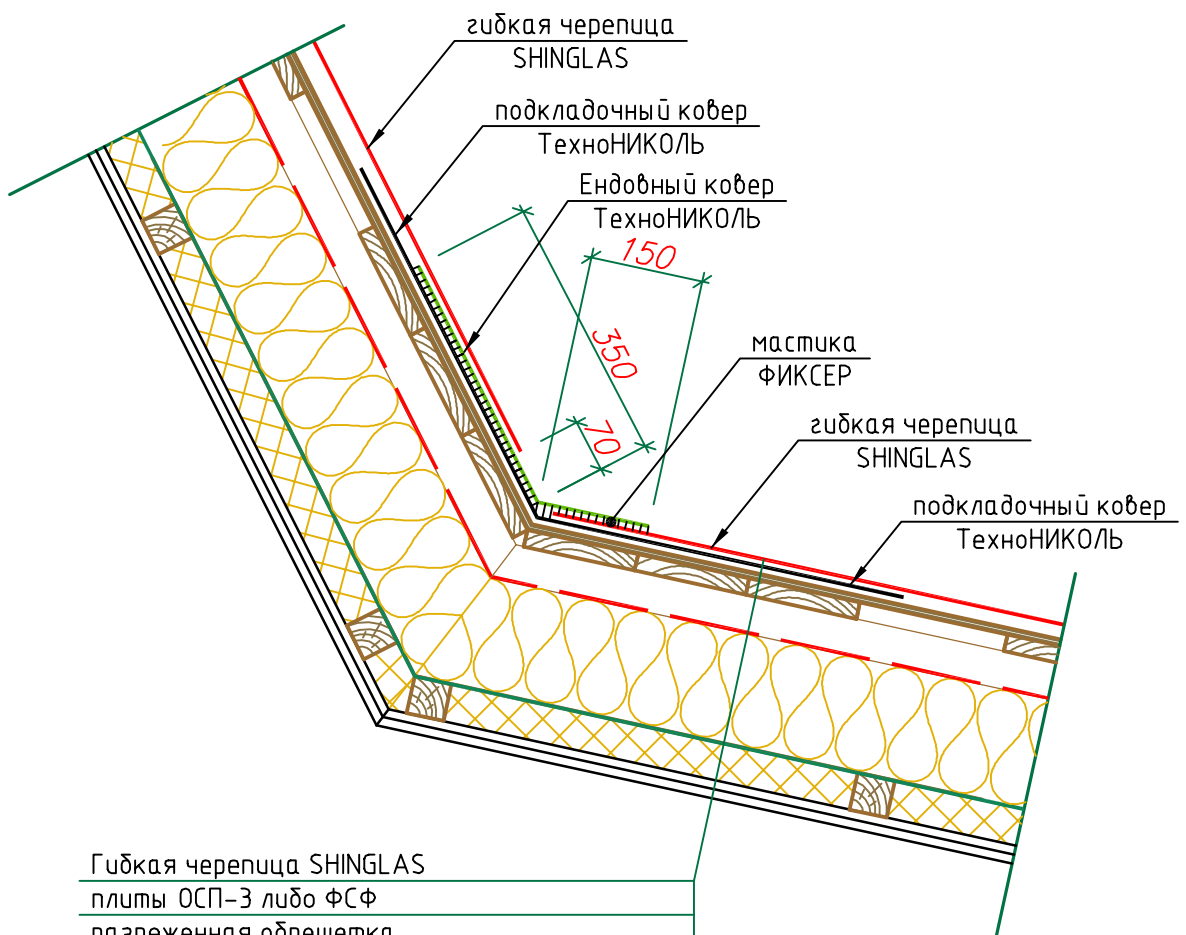

Гибкая черепица SHINGLAS
плиты ОСП-3 либо ФСФ
разреженная обрешетка
контробрешетка
супердиффузионная мембрана ТехноНИКОЛЬ
стропила - Нх50мм \ утеплитель ТехноНИКОЛЬ
пароизоляционная пленка ТехноНИКОЛЬ
контр утепление ТехноНИКОЛЬ 50мм
2 слоя ГК/ЛВ по 12,5мм

М27.09/2008-4-6		Теплый чердак с деревянной стропильной системой	ТЕХНО НИКОЛЬ
Лист	Листов		
13	20	Внутренний излом кровли.	

7

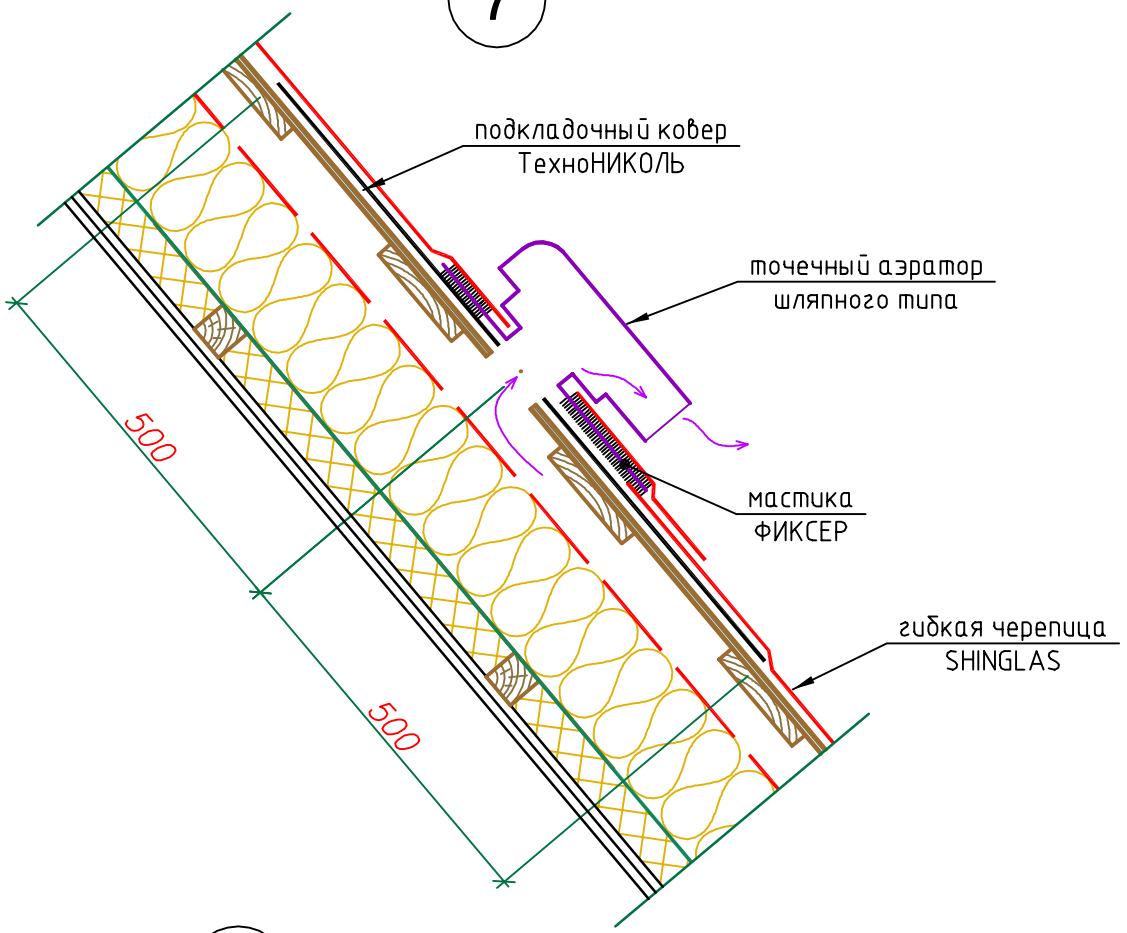

8

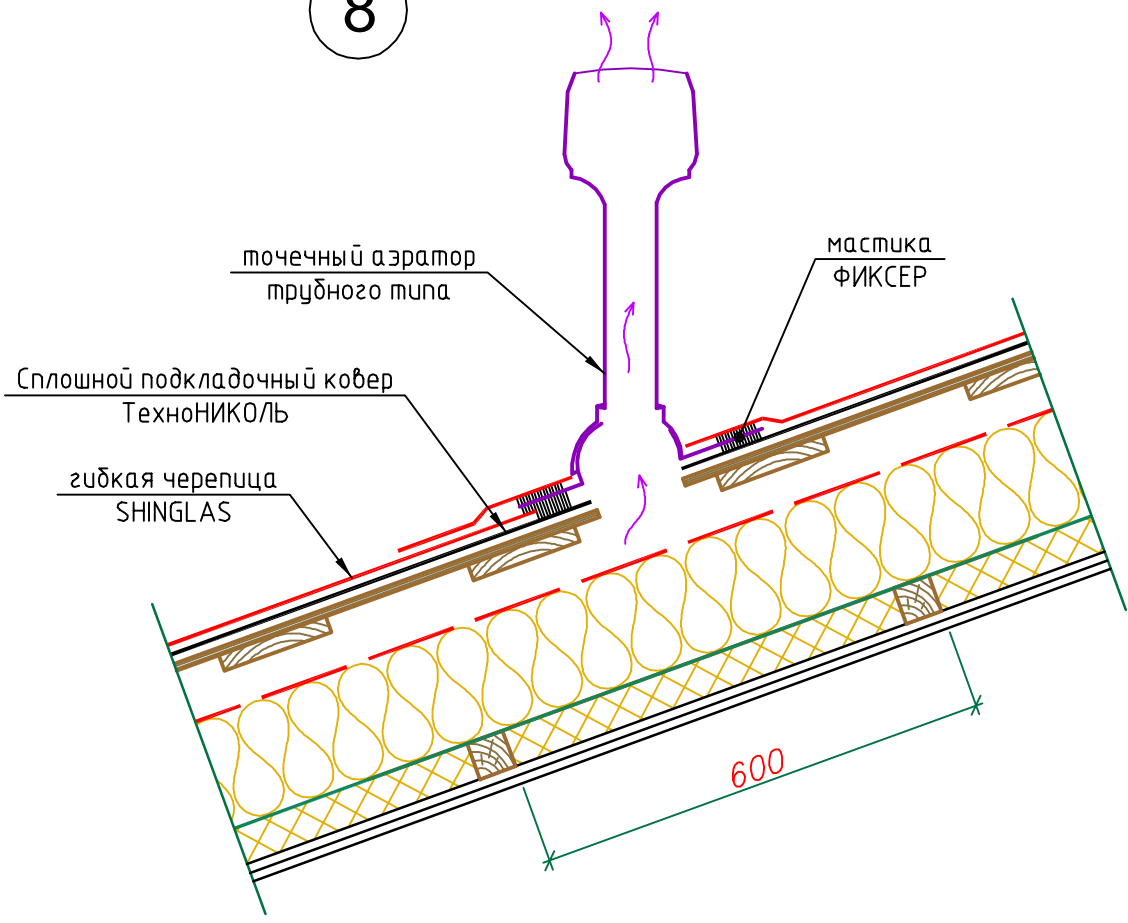

М27.09 /2008-4-7; /2008-4-8	
Лист	Листов
14	18

Теплый чердак
с деревянной стропильной системой

Сечение ската по точечному аэратору.



9

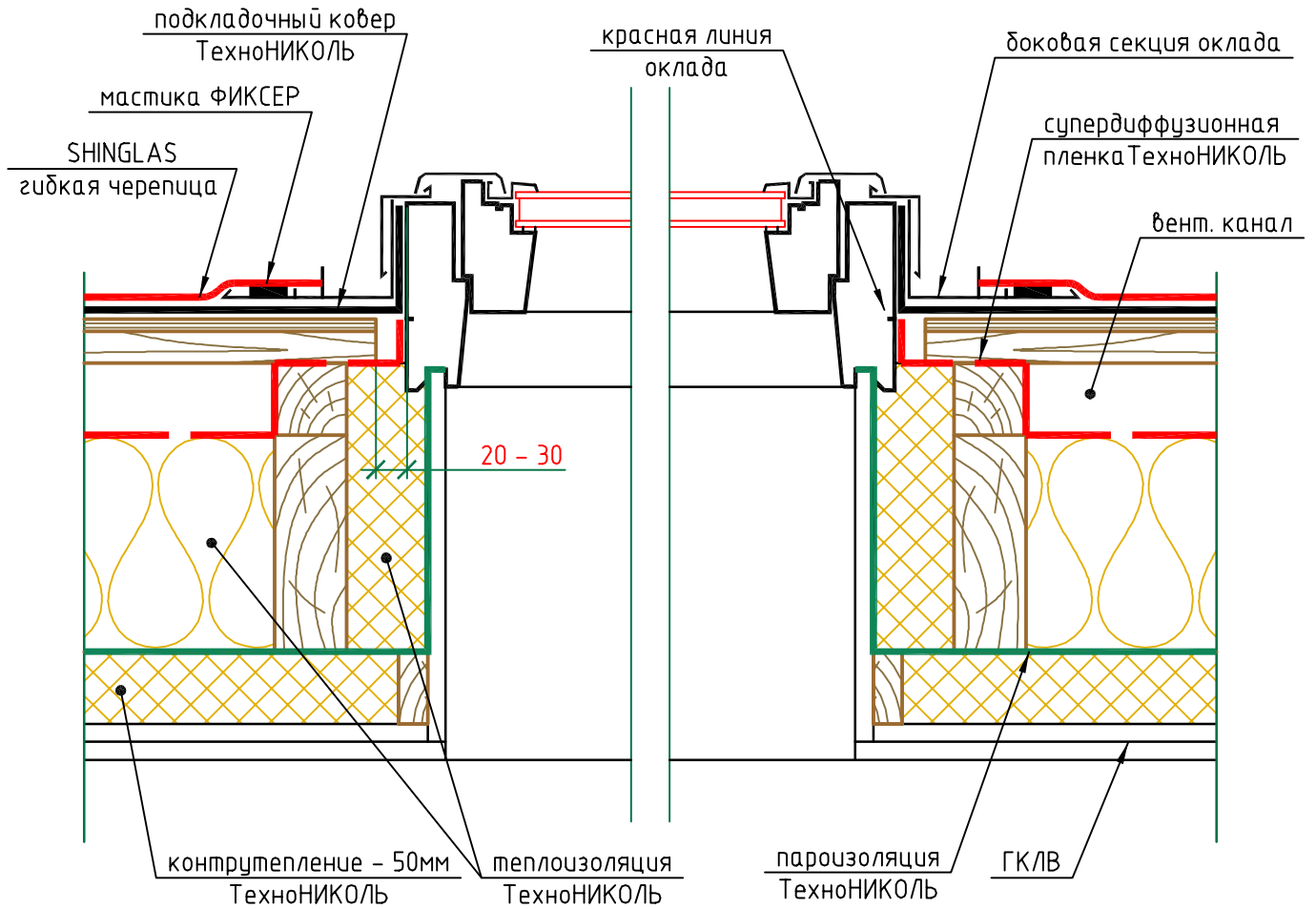

M27.09/2008-4-9

Лист

Листов

15

20

Теплый чердак
с деревянной стропильной системой
Мансардное окно
(поперечный разрез).

ТЕХНО
НИКОЛЬ

9a

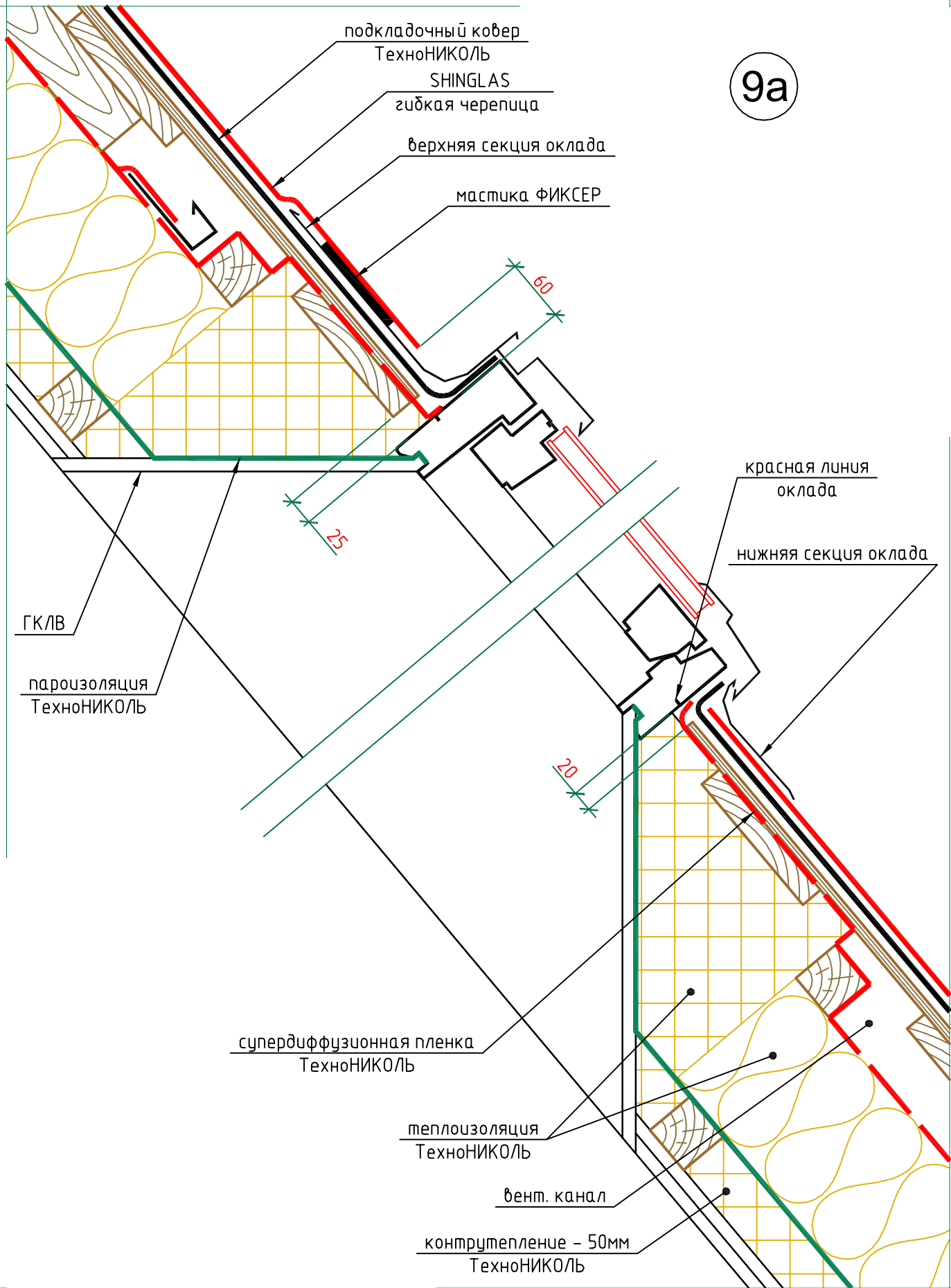

M27.09/2008-4-9a		Теплый чердак с деревянной стропильной системой		ТЕХНО НИКОЛЬ
Лист	Листов	Мансардное окно (продольный разрез).		
16	20			

гибкая черепица SHINGLAS
 подкладочный ковер ТехноНИКОЛЬ
 плита ОСП-3 либо ФСФ
 шаговая обрешетка
 вент канал / контрбрус
 супердиффузионная пленка ТехноНИКОЛЬ
 теплоизоляционные плиты ТехноНИКОЛЬ \ стропила Нх50мм
 пароизоляционная пленка ТехноНИКОЛЬ
 контртеплены - плиты ТехноНИКОЛЬ 50мм \ брус 50х50 шаг 600
 два слоя ГКЛВ по 12.5 мм

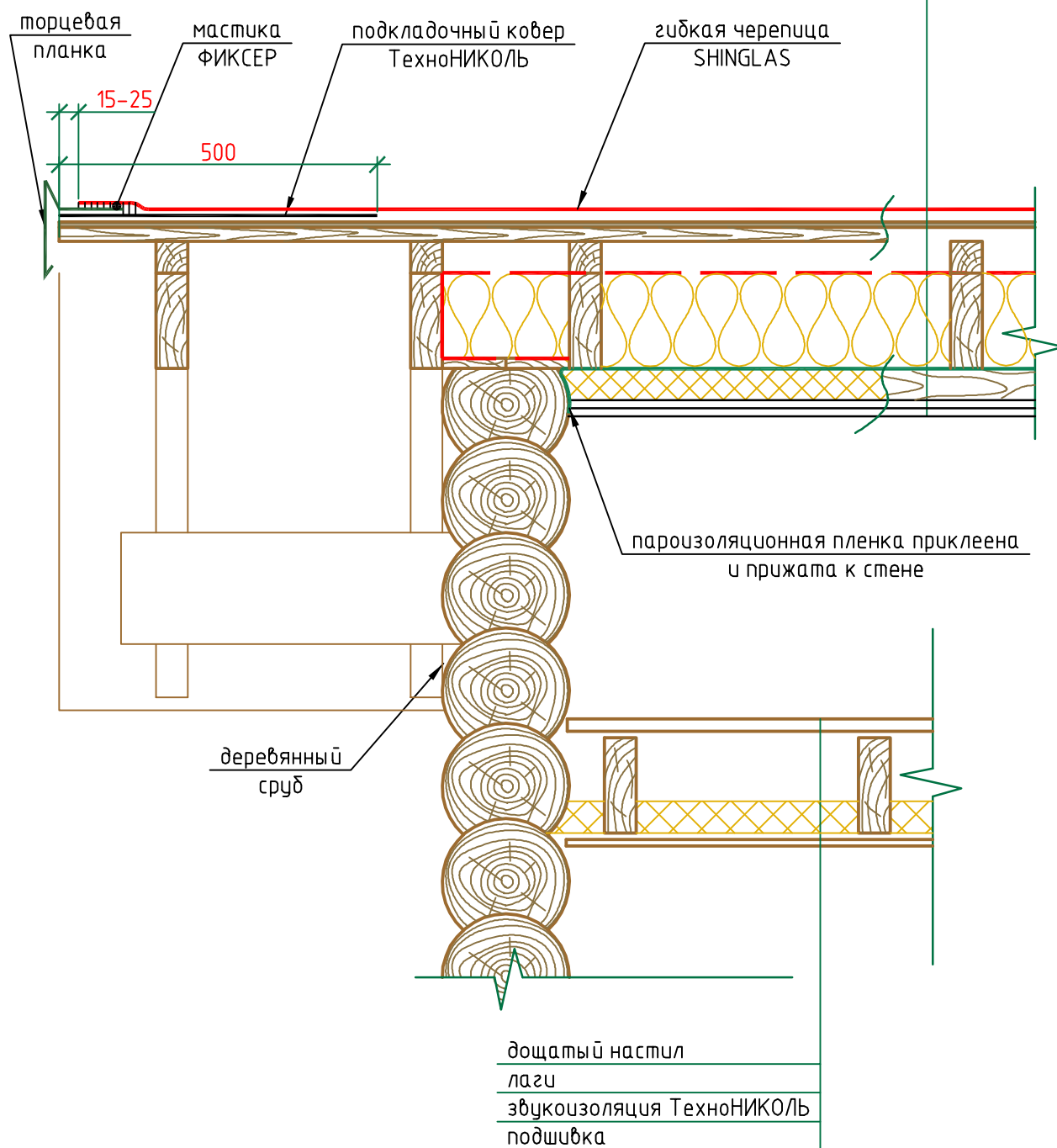

M27.09/2008-4-10

Лист

Листов

17

20

Теплый чердак
с деревянной стропильной системой

Фронтон (наружная стена - сруб)

ТЕХНО
НИКОЛЬ

10а

- гибкая черепица SHINGLAS
- подкладочный ковер ТехноНИКОЛЬ
- плита ОСП-3 либо ФСФ
- шаговая обрешетка
- вент канал / контрбрус
- супердиффузионная пленка ТехноНИКОЛЬ
- теплоизоляционные плиты ТехноНИКОЛЬ \ стропила Нх50мм
- пароизоляционная пленка ТехноНИКОЛЬ
- контртеплену – плиты ТехноНИКОЛЬ 50мм \ брус 50х50 шаг 600
- два слоя ГКЛВ по 12.5 мм

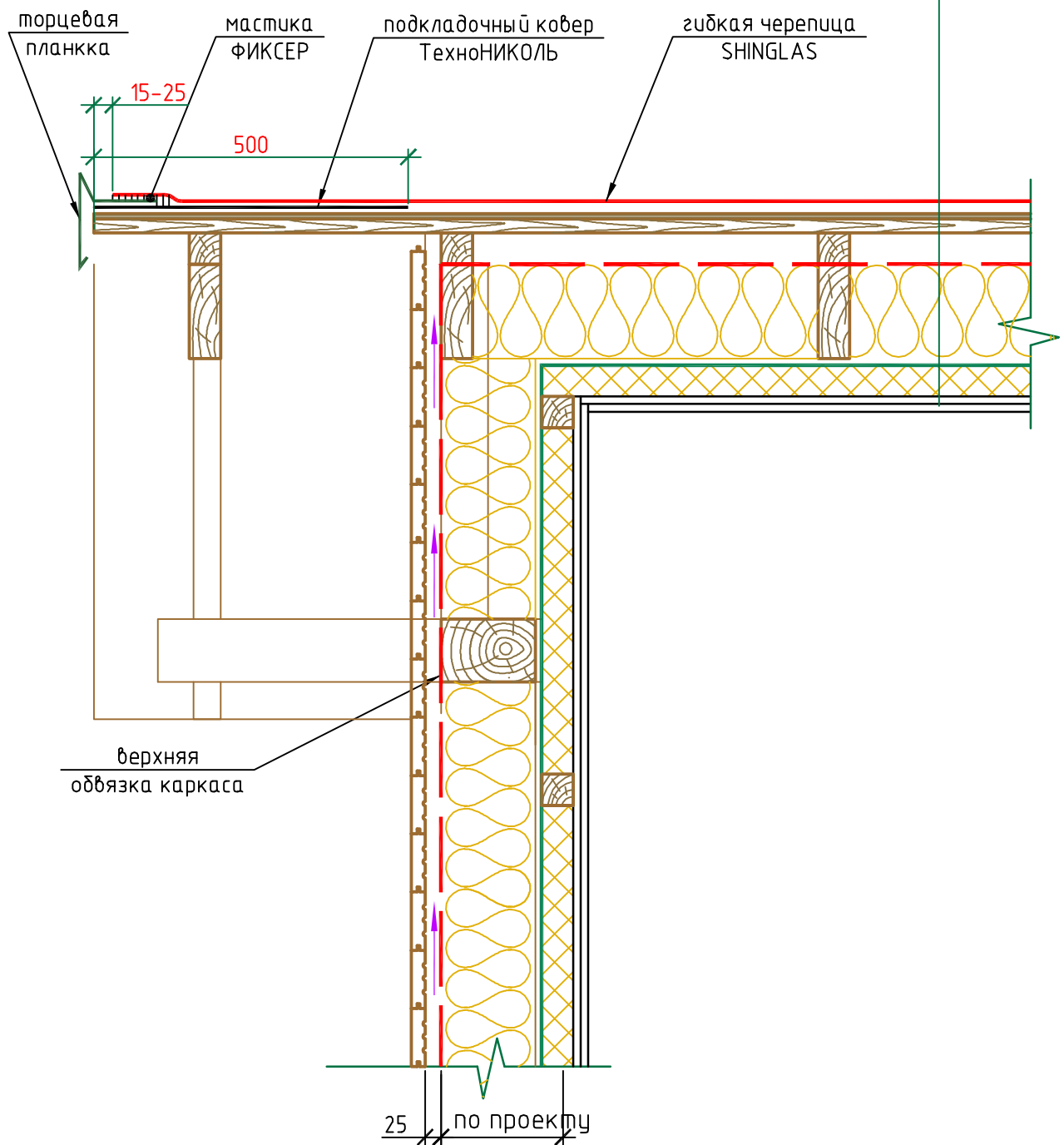

M27.09/2008-4-10а		Теплый чердак с деревянной стропильной системой		ТЕХНО НИКОЛЬ
Лист	Листов	Фронтон (наружная каркасная стена)		
18	20			

- гибкая черепица SHINGLAS
- подкладочный ковер ТехноНИКОЛЬ
- плита ОСП-3 либо ФСФ
- шаговая обрешетка
- вент канал / контрбрус
- супердиффузионная пленка ТехноНИКОЛЬ
- теплоизоляционные плиты ТехноНИКОЛЬ \ стропила
- пароизоляционная пленка ТехноНИКОЛЬ
- контрутепление - плиты ТехноНИКОЛЬ 50мм \ брус
- прогон / металлокаркас
- два слоя ГКЛВ по 12.5 мм

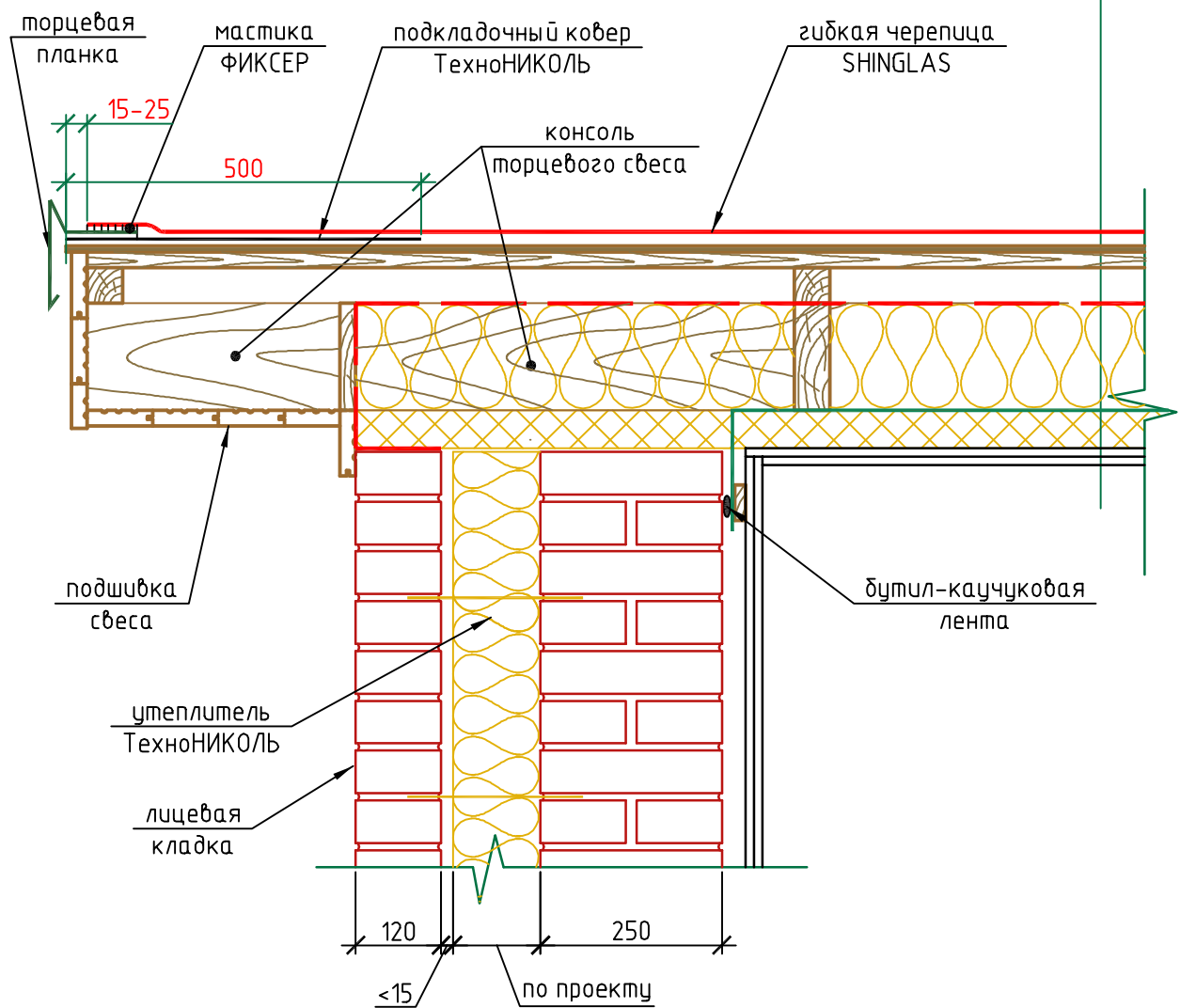

M27.09/2008-4-106		Теплый чердак с деревянной стропильной системой Фронтон (наружная стена из кирпичной кладки)		ТЕХНО НИКОЛЬ
Лист	Листов			
19	20			

10в

гибкая черепица SHINGLAS

подкладочный ковер ТехноНИКОЛЬ

плита ОСП-3 либо ФСФ

шаговая обрешетка

вент канал / контрбрус

супердиффузионная пленка ТехноНИКОЛЬ

теплоизоляционные плиты ТехноНИКОЛЬ \ стропила

пароизоляционная пленка ТехноНИКОЛЬ

контр утепление - плиты ТехноНИКОЛЬ 50мм \ брус

прогон / металлокаркас

два слоя ГКЛВ по 12.5 мм

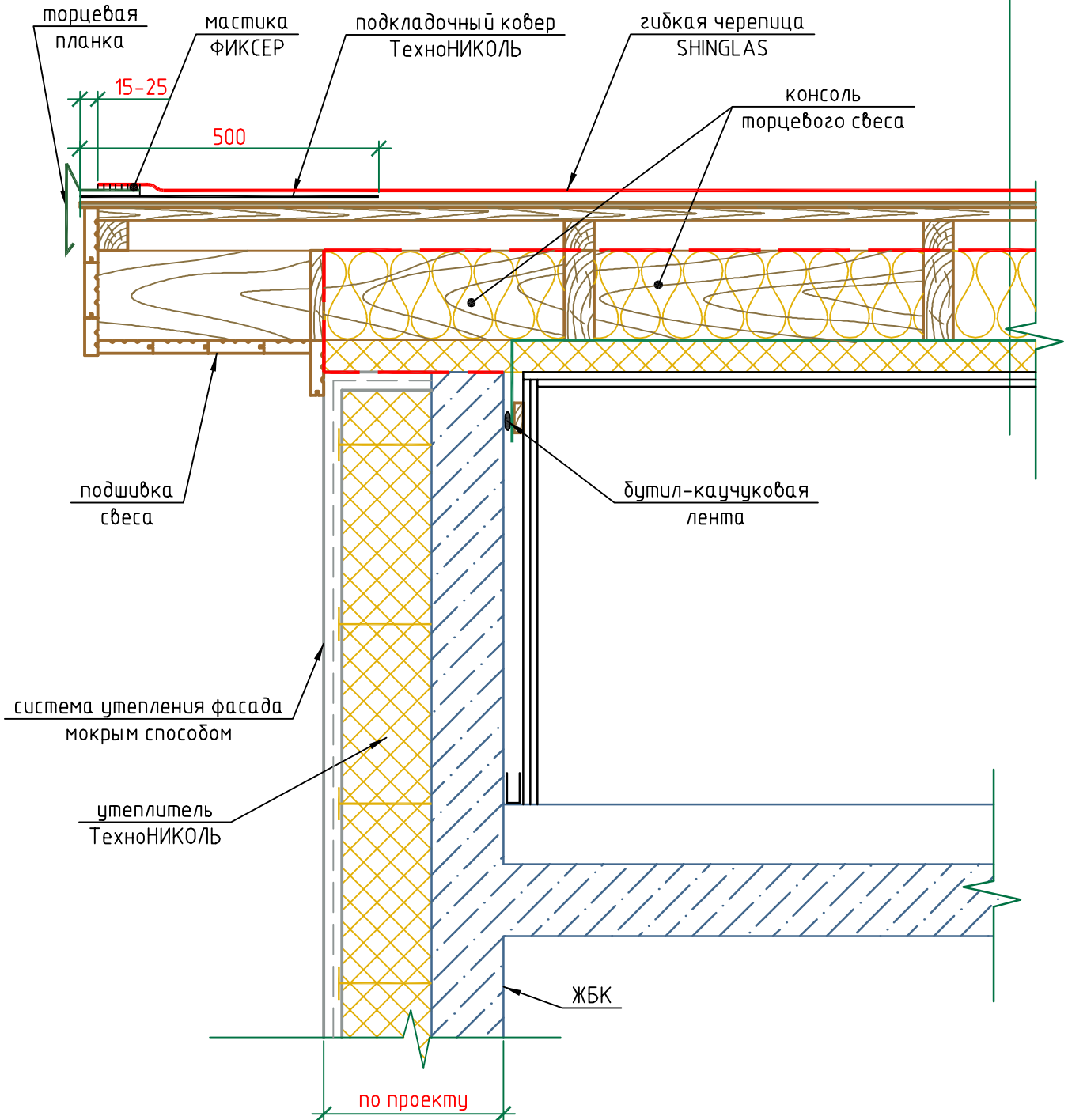

М27.09/2008-4-10в

Лист

Листов

20

20

Теплый чердак
с деревянной стропильной системой
Фронтон (наружная стена -
железобетонные конструкции)

ТЕХНО
НИКОЛЬ